

---

ALAXALA AX2200S・AX2100S・AX1250S・AX1240S

ハードウェア取扱説明書

## 訂正資料

AX1240S-H001-B0 以降対応版

## ■はじめに

このマニュアルは、以下に示す AX2200S・AX2100S・AX1250S・AX1240S ハードウェア取扱説明書の訂正内容について説明するものです。

本装置をご使用になる時は、この資料を必ずお読みください。

このマニュアルの対象となるマニュアル一覧を以下に示します。

マニュアル名	マニュアル番号	発行
ALAXALA AX2200S・AX2100S・AX1250S・AX1240S ハードウェア取扱説明書	AX1240S-H001-B0	2020年1月

## ■対象製品

本マニュアルは以下 12 モデルの内容について記載しています。

- ・AX2200S シリーズ：AX2230S-24T, AX2230S-24P
- ・AX2100S シリーズ：AX2130S-24T, AX2130S-24TH, AX2130S-24P, AX2130S-24PH,  
AX2130S-16T, AX2130S-16P
- ・AX1250S シリーズ：AX1250S-24T2C
- ・AX1240S シリーズ：AX1240S-24T2C, AX1240S-48T2C, AX1240S-24P2C

## ■輸出時の注意

本製品を輸出される場合には、外国為替及び外国貿易法の規制ならびに米国の輸出管理規則など外国の輸出関連法規をご確認のうえ、必要な手続きをお取りください。

なお、不明な場合は、弊社担当営業にお問い合わせください。

## ■商標一覧

- ・Ethernet は、富士ゼロックス株式会社の登録商標です。
- ・イーサネットは、富士ゼロックス株式会社の登録商標です。
- ・Windows は、米国 Microsoft Corporation の米国およびその他の国における登録商標または商標です。
- ・その他、各会社名、各製品名は、各社の商標または登録商標です。

## ■マニュアルはよく読み、保管してください。

製品を使用する前に、安全上の説明をよく読み、十分理解してください。

本マニュアルは、いつでも参照できるよう、手近な所に保管してください。

## ■ご注意

本マニュアルの内容については、改良のため、予告なく変更する場合があります。

## ■お知らせ

本マニュアルに準じないで本製品を運用した結果については責任を負いません。

あらかじめご了承ください。

## ■電波障害について

適合装置：

AX2130S-24TH

AX2130S-24PH

この装置は、クラス A 機器です。この装置を住宅環境で使用すると電波妨害を引き起こすことがあります。この場合には使用者が適切な対策を講ずるよう要求されることがあります。

VCCI-A

## ■高調波規制について

高調波電流規格 JIS C 61000-3-2 適合品

適合装置：

AX2230S-24T

AX2230S-24P

AX2130S-24T

AX2130S-24TH

AX2130S-24P

AX2130S-24PH

AX2130S-16T

AX2130S-16P

AX1250S-24T2C

AX1240S-24T2C

AX1240S-48T2C

AX1240S-24P2C

## ■発行

2020年 2月 (第1版)

## ■著作権

All Rights Reserved, Copyright (C), 2020, ALAXALA Networks Corp.

# 目次

---

<b>安全にお取り扱いいただくために</b> .....	<b>5</b>
注意.....	6
通知.....	7
<b>1 機器の概要</b> .....	<b>8</b>
1.1 装置本体.....	9
1.1.3 AX2130S-16T.....	10
1.1.4 AX2130S-16P.....	10
1.1.5 AX2130S-24T.....	10
1.1.6 AX2130S-24TH.....	11
1.1.7 AX2130S-24P.....	12
1.1.7a AX2130S-24PH.....	12
1.1.12 付属品.....	15
1.3 トランシーバ.....	16
1.3.1 SFP.....	16
<b>2 設置の準備</b> .....	<b>17</b>
2.2 設置条件.....	18
2.2.1 一般設備条件.....	18
2.2.2 環境条件.....	19
2.3 電源設備.....	20
2.3.1 AC100V 電源設備.....	20
2.3.2 AC200V 電源設備.....	20
2.7 設置場所.....	21
2.9 冷却条件.....	22
2.9.1 エアフロー.....	22
2.9.3 ラック搭載時の冷却条件.....	22
<b>3 インタフェースケーブルおよび端末の準備</b> .....	<b>23</b>
3.2 ネットワークインタフェース仕様.....	24
3.2.4 イーサネット 10BASE-T/100BASE-TX/1000BASE-T(PoE).....	24
<b>4 機器の設置, 増設, 交換および撤去</b> .....	<b>25</b>
4.3 装置本体の設置.....	26
4.3.1 ゴム足での卓上設置.....	26
4.3.2 壁面設置 (AX2100S).....	26
4.3.4 ラック搭載.....	27
<b>5 初期導入時に必要な操作</b> .....	<b>28</b>
5.2 初期導入時に必要な動作.....	29
5.2.2 初期導入時の操作概要.....	29

安全にお取り扱いいただくために

# ⚠ 注意

## 変更

AX2100S の動作中および動作停止直後の注意事項，注意ラベル [Ver.2.13 以降]

- 本装置の動作中および動作停止直後は手を触れないでください。
  - AX2100S シリーズは設置環境温度により，装置およびトランシーバの表面が高温になる場合があります。動作中および電源切断直後は手を触れないでください。やけどの原因となります。装置およびトランシーバに触れる場合は，電源を切断して表面が十分に冷えたことを確認してから行うか，耐熱手袋等を使用してください。本装置には以下のラベルを貼り付けています。  
なお，AX2130S-24P，AX2130S-24T には，複数のラベルのタイプがあります。

AX2130S-24P/AX2130S-24T/AX2130S-16P/AX2130S-16T

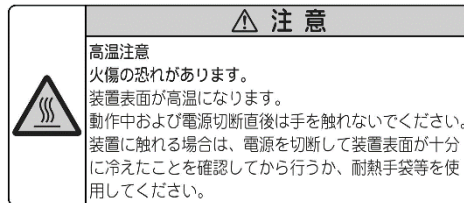

AX2130S-24TH/AX2130S-24P/AX2130S-24PH

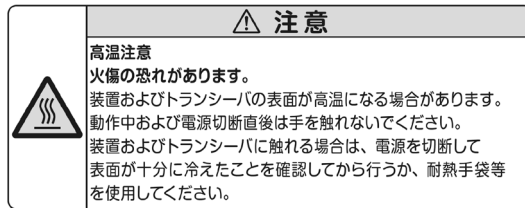

AX2130S-24P

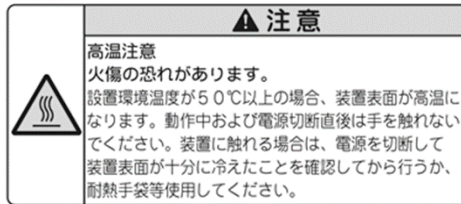

AX2130S-24T

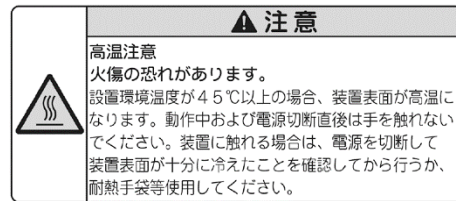

# 通知

## 変更

### ファンレスモデルに関する通知変更 [Ver.2.13 以降]

- 装置の放熱を妨げたり、重ね置きをしないでください。
  - 以下のモデルは、ファンレスのため、装置天板からも放熱しております。装置の放熱を妨げないよう、本装置の上下に他の装置を重ね置きしないでください。故障の原因となります。
    - ・ AX2230S-24T
    - ・ AX2130S-16T, AX2130S-24T, AX2130S-24TH, AX2130S-24PH
    - ・ AX1250S-24T2C
    - ・ AX1240S-24T2C

## 追加

### SFP-Tに関する通知変更 [Ver.2.13 以降]

- トランシーバと装置は正しい組み合わせで使用してください。
  - SFP-Tをサポートしているのは以下の装置です。それ以外の装置で使用しないでください。装置故障の原因となります。
    - ・ AX2130S-16T (対象ポート 17～20)
    - ・ AX2130S-16P (対象ポート 17～20)
    - ・ AX2130S-24T (対象ポート 25～28)
    - ・ AX2130S-24TH (対象ポート 25～28)
    - ・ AX2130S-24P (対象ポート 25～28)
    - ・ AX2130S-24PH (対象ポート 25～28)

## 変更

### トランシーバと装置の組み合わせに関する通知変更 [Ver.2.13 以降]

- トランシーバと装置は正しい組み合わせで使用してください。
  - SFP-SX2をサポートしているのは以下の装置です。それ以外の装置で使用しないでください。装置故障の原因となります。

・ AX2230S-24T (対象ポート 25～28)	・ AX1250S-24T2C (対象ポート 25～26)
・ AX2230S-24P (対象ポート 25～28)	・ AX1240S-24T2C (対象ポート 25～26)
・ AX2130S-16T (対象ポート 17～20)	・ AX1240S-24P2C (対象ポート 25～26)
・ AX2130S-16P (対象ポート 17～20)	・ AX1240S-48T2C (対象ポート 49～50)
・ AX2130S-24T (対象ポート 25～28)	
・ AX2130S-24TH (対象ポート 25～28)	
・ AX2130S-24P (対象ポート 25～28)	
・ AX2130S-24PH (対象ポート 25～28)	

# 1 機器の概要



## 1.1 装置本体

変更

表 1-1 AX2200S・AX2100S・AX1250S・AX1240S シリーズのモデル一覧 [Ver.2.13 以降]

表 1-1 AX2200S・AX2100S・AX1250S・AX1240S シリーズのモデル一覧

番号	LAN インタフェース			シリーズ 名称	モデル名称
	10BASE-T/ 100BASE-TX	10BASE-T/ 100BASE-TX/ 1000BASE-T	SFP スロット (1G)		
1	—	24 ポート	4 スロット	AX2200S	AX2230S-24T (AC 電源モデル)
2	—	24 ポート (PoE)	4 スロット		AX2230S-24P (AC 電源 (PoE) モデル)
3	—	16 ポート	4 スロット	AX2100S	AX2130S-16T (AC 電源モデル)
4	—	16 ポート (PoE)	4 スロット		AX2130S-16P (AC 電源 (PoE) モデル)
5	—	24 ポート	4 スロット		AX2130S-24T (19 インチラック搭載モデル, 卓上/壁面設置モデル)
6	—	24 ポート	4 スロット		AX2130S-24TH (19 インチラック搭載モデル, 卓上/壁面設置モデル)
7	—	24 ポート (PoE)	4 スロット		AX2130S-24P (19 インチラック搭載モデル, 卓上/壁面設置モデル)
7a	—	24 ポート (PoE)	4 スロット		AX2130S-24PH (19 インチラック搭載モデル)
8	24 ポート	2 ポート	2 スロット	AX1250S	AX1250S-24T2C (AC 電源モデル)
9	24 ポート	2 ポート	2 スロット	AX1240S	AX1240S-24T2C (AC 電源モデル)
10	24 ポート (PoE)	2 ポート	2 スロット		AX1240S-24P2C (AC 電源 (PoE) モデル)
11	48 ポート	2 ポート	2 スロット		AX1240S-48T2C (AC 電源モデル)

### 1.1.3 AX2130S-16T

変更

図 1-8 の部位説明 [Ver.2.12 以降]

図 1-8 背面外観

(図は変更なし)

- (1) ケーブルクランプ
- (2) AC 電源コネクタ

### 1.1.4 AX2130S-16P

変更

図 1-11 背面外観図 [Ver.2.12 以降]

図 1-11 背面外観

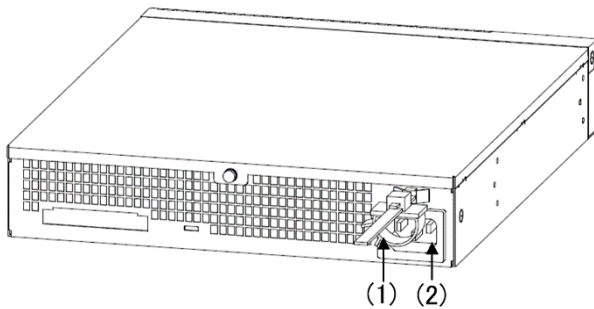

- (1) ケーブルクランプ
- (2) AC 電源コネクタ

### 1.1.5 AX2130S-24T

変更

図 1-15 正面パネルレイアウト [Ver.2.6 以降]

AX2130S-24T モデルは以下のハードウェア仕様を備えています。

- ・イーサネット 10BASE-T/100BASE-TX/1000BASE-T ポート **ポート** : 24 ポート

図 1-15 正面パネルレイアウト

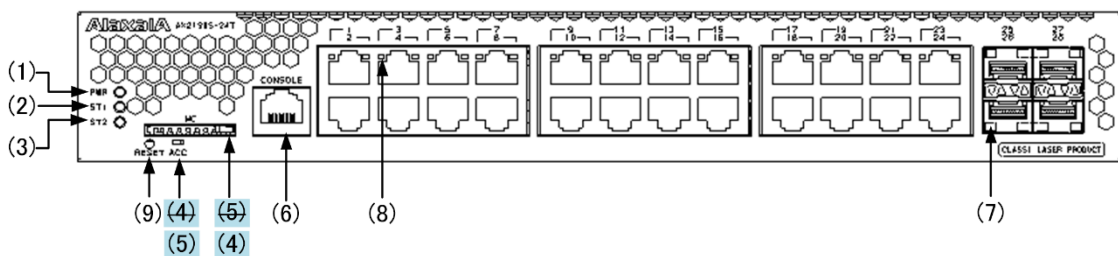

## 1.1.6 AX2130S-24TH

変更

図 1-18 正面パネルレイアウト [Ver.2.11 以降]

表 1-7 LED の表示, スイッチ, コネクタ [Ver.2.11 以降]

図 1-17 背面外観

(図は変更なし)

- (1) ケーブルクランプ
- (2) AC 電源コネクタ

図 1-18 正面パネルレイアウト



表 1-7 LED の表示, スイッチ, コネクタ

番号	名称	種類	状態	内容
	(略)			
(7)	LINK T/R	LED : 緑	SFP スロットの動作状態を示す。	緑点灯 : 電源投入時の初期状態, またはリンク確立。 緑点滅 : フレーム送受信中。 消灯 : ST1 LED が緑点灯の場合, リンク障害, または閉塞。
(8)	1-24	LED : 緑	10BASE-T/100BASE-TX/1000BASE-T ポートの動作状態を示す。	緑点灯 : 電源投入時の初期状態, またはリンク確立。 緑点滅 : リンク確立 およびフレーム送受信中。 消灯 : ST1 LED が緑点灯の場合, リンク障害, または閉塞。
(9)	1-24 (LINK)	LED : 緑	10BASE-T/100BASE-TX/1000BASE-T ポートの動作状態を示す。	緑点灯 : 電源投入時の初期状態, — またはリンク確立。— 緑点滅 : リンク確立 — およびフレーム送受信中。— 消灯 : ST1 LED が緑点灯の場合, — リンク障害, または閉塞。—
(10) (9)	RESET	スイッチ (ノンロック)	装置のマニュアルリセットスイッチ *1	装置を再起動する。
(11)	MFS	—(未使用)—	—(未使用)—	—(未使用)—

\*1 スイッチは正面パネルより奥にあります。先の細いドライバなどを使用して押してください。

## 1.1.7 AX2130S-24P

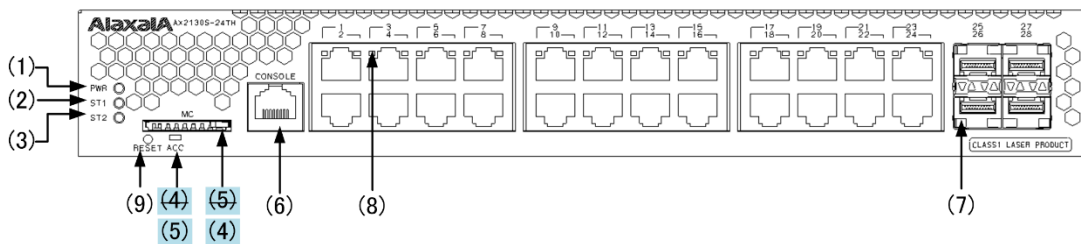
変更

図 1-21 正面パネルレイアウト [Ver.2.6 以降]

図 1-21 正面パネルレイアウト



表 1-8 LED の表示, スイッチ, コネクタ

番号	名称	種類	状態	内容
	(略)			
(10)	POE PWR POE STATUS	LED : 橙	(未使用)	橙点灯 : 電源投入時の初期状態。 消灯 : 起動完了後は未使用のため消灯。

## 1.1.7a AX2130S-24PH

追加

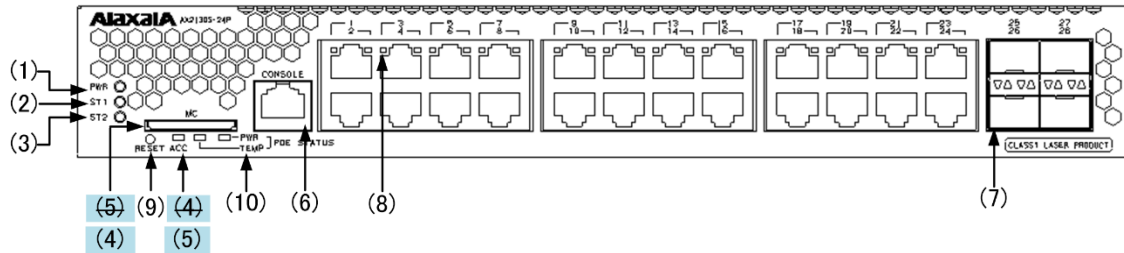
1.1.7a AX2130S-24PH [Ver.2.13 以降]

本装置は以下のハードウェア仕様を備えています。

- ・イーサネット 10BASE-T/100BASE-TX/1000BASE-T ポート (PoE 対応) : 24 ポート
- ・SFP スロット : 4 スロット
- ・メモ리카ードスロット : 1 スロット
- ・CONSOLE ポート : 1 ポート

### NOTE

本装置がサポートする PoE の給電方式は Alternative A 方式です。詳細については、「3.2.4 イーサネット 10BASE-T/100BASE-TX/1000BASE-T(PoE)」を参照してください。

### NOTE

本装置がサポートする SFP については、「1.3.1 SFP」を参照してください。

## (1) 外観

図 1-21a 正面外観

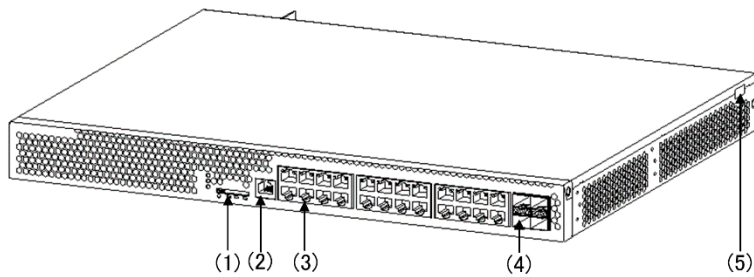

- (1) メモリカードスロット
- (2) CONSOLE ポート (RJ45)
- (3) イーサネット 10BASE-T/100BASE-TX/1000BASE-T ポート (PoE)
- (4) SFP スロット
- (5) 封印シール

### NOTE

封印シールをはがさないでください。  
封印シールをはがすと、「開封済」の文字が浮かぶようになっています。「開封済」の文字が浮かんだものは、機器保証の対象外となります。

図 1-21b 背面外観

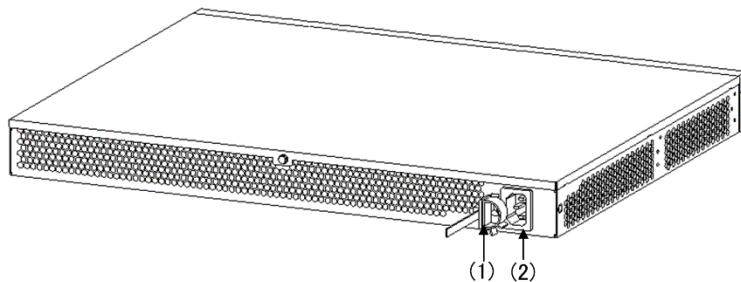

- (1) ケーブルクランプ
- (2) AC 電源コネクタ

## (2) 正面パネル

図 1-21c 正面パネルレイアウト



表 1-8a LED の表示, スイッチ, コネクタ

番号	名称	種類	状態	内容
(1)	PWR	LED : 緑	電源の投入状態を示す。	緑点灯 : 電源 ON。 消灯 : 電源 OFF, または電源異常。

番号	名称	種類	状態	内容
(2)	ST1	LED：緑/橙/赤	装置の状態を示す。	緑点灯：動作可能。 緑点滅：準備中（立上げ中）。 長い間隔の緑点滅：LED 動作の消灯設定。 橙点灯：電源投入時の初期状態。 赤点滅：装置の部分障害発生。 赤点灯：装置の致命的障害発生。 （継続使用不可）。 消灯：電源 OFF，または電源異常。
(3)	ST2	(未使用)	(未使用)	常時消灯。
(4)	MC	コネクタ	メモ리카ードスロット	メモ리카ードスロット。
(5)	ACC	LED：緑	メモ리카ードの状態を示す。	緑点灯：メモ리카ードアクセス中（メモ리카ード取り外し禁止）。 消灯：メモ리카ードアイドル中（メモ리카ード取り付け，取り外し可能）。
(6)	CONSOLE	コネクタ	CONSOLE ポート	コンソール端末接続用 RS-232C ポート
(7)	LINK T/R	LED：緑	SFP スロットの動作状態を示す。	緑点灯：電源投入時の初期状態， またはリンク確立。 緑点滅：フレーム送受信中。 消灯：ST1 LED が緑点灯の場合， リンク障害，または閉塞。
(8)	1-24	LED：緑	10BASE-T/100BASE-TX/1000BASE-T ポートの動作状態を示す。	緑点灯：電源投入時の初期状態， またはリンク確立。 緑点滅：リンク確立 およびフレーム送受信中。 消灯：ST1 LED が緑点灯の場合， リンク障害，または閉塞。
(9)	RESET	スイッチ (ノンロック)	装置のマニュアルリセットスイッチ *1	装置を再起動する。
(10)	POE STATUS	LED：橙	(未使用)	橙点灯：電源投入時の初期状態。 消灯：起動完了後は未使用のため消灯。

\*1 スイッチは正面パネルより奥にあります。先の細いドライバなどを使用して押してください。

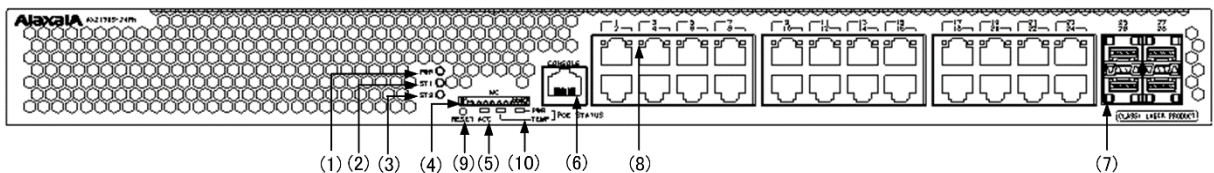

**警告**

RESET スイッチを押す場合，先の折れやすいものや，虫ピン，クリップなど，中に入れて取り出せなくなるようなものは使用しないでください。火災・感電の原因となります。

## 1.1.12 付属品

変更

「(6) ラック固定金具」 [Ver.2.13 以降]

### (6) ラック固定金具

装置本体を 19 型キャビネットラックに搭載する場合に使用します。

図 1-36 ラック固定金具 (AX2200S/AX2130S-24PH 用)

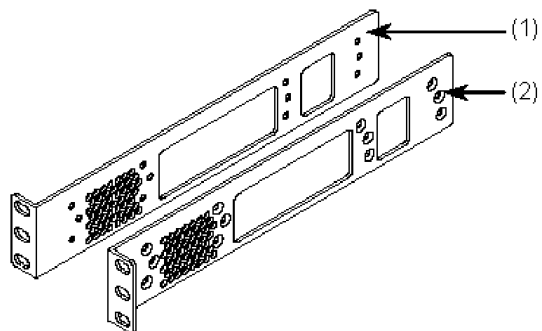

- (1) ラック固定金具 (L)
- (2) ラック固定金具 (R)

## 1.3 トランシーバ

### 1.3.1 SFP

変更

AX2130S-24PH [Ver.2.13 以降]

表 1-15 SFP 一覧

番号	モジュール名称	インタフェース	サポートするモデル
1	SFP-T	イーサネット 10BASE-T/100BASE-TX/1000BASE-T (PoE 非対応) *1	AX2100S シリーズ

\*1 SFP スロットの以下のポートで、1000BASE-T だけをサポートしています。

AX2130S-24T/AX2130S-24TH/AX2130S-24P/AX2130S-24PH : ポート 0/25~0/28

AX2130S-16T/AX2130S-16P : ポート 0/17~0/20

#### (1) SFP-T

変更

通知 AX2130S-24PH 追加 [Ver.2.13 以降]

#### 通知

SFP-T をサポートしているのは以下の装置です。それ以外の装置で使用しないでください。  
装置故障の原因となります。

- ・ AX2130S-16T (対象ポート 17~20)
- ・ AX2130S-16P (対象ポート 17~20)
- ・ AX2130S-24T (対象ポート 25~28)
- ・ AX2130S-24TH (対象ポート 25~28)
- ・ AX2130S-24P (対象ポート 25~28)
- ・ AX2130S-24PH (対象ポート 25~28)

#### (3) SFP-SX2

変更

通知 AX2130S-24PH 追加 [Ver.2.13 以降]

#### 通知

SFP-SX2 をサポートしているのは以下の装置です。それ以外の装置で使用しないでください。  
装置故障の原因となります。

- ・ AX2230S-24T (対象ポート 25~28)
- ・ AX2230S-24P (対象ポート 25~28)
- ・ AX2130S-16T (対象ポート 17~20)
- ・ AX2130S-16P (対象ポート 17~20)
- ・ AX2130S-24T (対象ポート 25~28)
- ・ AX2130S-24TH (対象ポート 25~28)
- ・ AX2130S-24P (対象ポート 25~28)
- ・ AX2130S-24PH (対象ポート 25~28)
- ・ AX1250S-24T2C (対象ポート 25~26)
- ・ AX1240S-24T2C (対象ポート 25~26)
- ・ AX1240S-24P2C (対象ポート 25~26)
- ・ AX1240S-48T2C (対象ポート 49~50)



## 2 設置の準備

## 2.2 設置条件

### 2.2.1 一般設備条件

変更

表 2-2 AX2100S シリーズ装置本体の一般設備条件 [Ver.2.13 以降]

表 2-2 AX2100S シリーズ装置本体の一般設備条件(1/2)

項目	モデル名称		
	AX2130S-24T	AX2130S-24TH	AX2130S-16T
寸法 (W×D×H) *1	297×150×43mm	297×200×43mm	210×250×43mm
質量 *2	1.4kg	1.6kg	1.6kg
入力電圧 定格	単相 AC100～120V, 200～240V±10% *3		
周波数	50/60±3Hz		
入力電流	0.7A@AC100V	0.7A@AC100V	0.7A@AC100V
	0.4A@AC200V	0.4A@AC200V	0.4A@AC200V
消費電力	33W	33W	29W
PoE 最大供給電力	—	—	—
発熱量	119kJ/h	119kJ/h	104kJ/h

表 2-2a AX2100S シリーズ装置本体の一般設備条件(2/2)

項目	モデル名称		
	AX2130S-24P	AX2130S-24PH	AX2130S-16P
寸法 (W×D×H) *1	297×200×43mm	445×350×43mm	210×250×43mm
質量 *2	2.2kg	4.3kg	2.1kg
入力電圧 定格	単相 AC100～120V, 200～240V±10% *3		
周波数	50/60±3Hz		
入力電流	5.4A@AC100V	4.5A@AC100V	3.3A@AC100V
	2.9A@AC200V	2.3A@AC200V	1.8A@AC200V
消費電力	500W	350W	330W
PoE 最大供給電力	370W *4	250W *4	250W *4
発熱量	468kJ/h *5	360kJ/h *5	288kJ/h *5

\*1 コネクタ類の寸法は含みません。

\*2 本体のみの質量です。ケーブル類、メモ리카ード、トランシーバの質量は含みません。

\*3 本装置付属の電源ケーブルは、AC100V だけ対応しています。

\*4 受電装置の電力クラスが Class4 (30.0W), Class3 (15.4W) の場合は、給電可能なポート数は以下となります。

- ・Class4 (30.0W) AX2130S-16P/AX2130S-24PH : 最大 8 ポート, AX2130S-24P : 最大 12 ポート
- ・Class3 (15.4W) AX2130S-16P/AX2130S-24PH : 最大 16 ポート, AX2130S-24P : 最大 24 ポート

\*5 本装置だけの発熱量です。PD (受電装置) の発熱量は含みません。

## 2.2.2 環境条件

変更

表 2-5 環境条件 (AX2200S, AX2100S シリーズ) [Ver.2.13 以降]

表 2-5 環境条件 (AX2200S, AX2100S シリーズ)

項目		仕様		
		AX2230S-24T AX2130S-16T AX2130S-24T	AX2130S-24TH AX2130S-24PH	AX2230S-24P AX2130S-16P AX2130S-24P
騒音*1		—	—	45dB 以下*4
振動		0.25G 以下		
塵埃*2		0.15mg/m <sup>3</sup> 以下		
温度	動作時	0~45℃	-10~50℃ *5	0~50℃
	非動作時	-10~50℃		
	保存および輸送時	-25~65℃		
湿度*3	動作時	10~90%RH		
	非動作時	8~90%RH		
	保存および輸送時	5~90%RH		

\*1 ISO 7779 による実測値。

\*2 浮遊粉塵濃度測定方法通則 (JIS Z 8813) による。

\*3 結露しないこと。

\*4 PoE 供給電力値によってファン回転数を制御しています。そのため、騒音の値は変化します。

- ・ AX2130S-16P PoE 供給電力 220W 以上の時 45dB 以下  
PoE 供給電力 220W 未満の時 35dB 以下
- ・ AX2130S-24P PoE 供給電力 140W 以上の時 45dB 以下  
PoE 供給電力 140W 未満の時 35dB 以下

\*5 起動時の温度は 0~50℃

## 2.3 電源設備

### 2.3.1 AC100V 電源設備

#### (2) 分電盤

変更

表 2-8 突入電流 [Ver.2.13 以降]

表 2-8 突入電流

シリーズ	モデル	電流 (ピーク値)	時間
(略)			10ms 以下
AX2100S	AX2130S-16T AX2130S-24T AX2130S-24TH	15A	
	AX2130S-16P AX2130S-24P	20A	
	AX2130S-24PH	65A	
(略)			

### 2.3.2 AC200V 電源設備

#### (3) 分電盤

変更

表 2-11 突入電流 [Ver.2.13 以降]

表 2-11 突入電流

シリーズ	モデル	電流 (ピーク値)	時間
(略)			10ms 以下
AX2100S	AX2130S-16T AX2130S-24T AX2130S-24TH	30A	
	AX2130S-16P AX2130S-24P	40A	
	AX2130S-24PH	135A	
(略)			

## 2.7 設置場所

---

変更

通知 AX2130S-24PH 追加 [Ver.2.13 以降]

---

### 通知

以下のモデルは、ファンレスのため、装置天板からも放熱しております。装置の放熱を妨げないよう、本装置の上下に他の装置を重ね置きしないでください。

また、ラック搭載時は他の装置との間を 1U 以上あけて使用してください。

- ・ AX2230S-24T
  - ・ AX2130S-16T, AX2130S-24T, AX2130S-24TH, AX2130S-24PH
  - ・ AX1250S-24T2C
  - ・ AX1240S-24T2C
-

## 2.9 冷却条件

### 2.9.1 エアフロー

変更

(1) 装置本体 AX2130S-24PH 追加 [Ver.2.13 以降]

#### (1) 装置本体 (AX2230S-24T/AX2130S-24T/AX2130S-24TH/AX2130S-24PH/AX2130S-16T)

本装置のエアフローを「図 2-6 AX2230S-24T/AX2130S-24T/AX2130S-24TH/AX2130S-24PH/AX2130S-16T のエアフロー」に示します。

図 2-6 AX2230S-24T/AX2130S-24T/AX2130S-24TH/AX2130S-24PH/AX2130S-16T のエアフロー

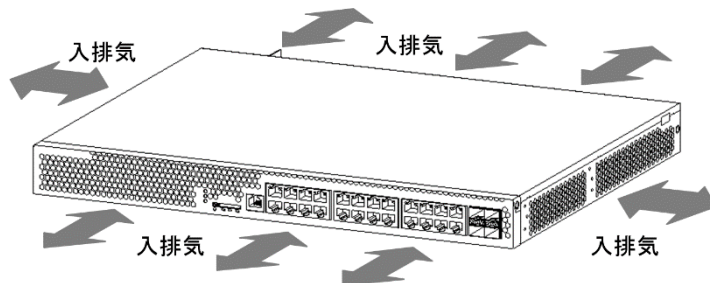

### 2.9.3 ラック搭載時の冷却条件

変更

通知 AX2130S-24PH 追加 [Ver.2.13 以降]

#### 通知

以下のモデルは、ファンレスのため、装置天板からも放熱しております。装置の放熱を妨げないよう、本装置の上下に他の装置を重ね置きしないでください。

また、ラック搭載時は他の装置との間を 1U 以上あけて使用してください。

- ・ AX2230S-24T
- ・ AX2130S-16T, AX2130S-24T, AX2130S-24TH, AX2130S-24PH
- ・ AX1250S-24T2C
- ・ AX1240S-24T2C

### 3 インタフェースケーブルおよび端末の 準備

## 3.2 ネットワークインタフェース仕様

---

### 3.2.4 イーサネット 10BASE-T/100BASE-TX/1000BASE-T(PoE)

変更

通知 AX2130S-24PH 追加 [Ver.2.13 以降]

---

#### NOTE

---

イーサネット 10BASE-T/100BASE-TX/1000BASE-T (PoE) は AX2230S-24P, AX2130S-24P, AX2130S-24PH, AX2130S-16P の 4 モデルでサポートしています。

---



## 4 機器の設置, 増設, 交換および撤去

## 4.3 装置本体の設置

### 4.3.1 ゴム足での卓上設置

変更

図 4-2 タイトルに AX2130S-24PH 追加 [Ver.2.13 以降]

図 4-2 ゴム足の取り付け (AX2130S-16T, AX2130S-16P, AX2130S-24PH)

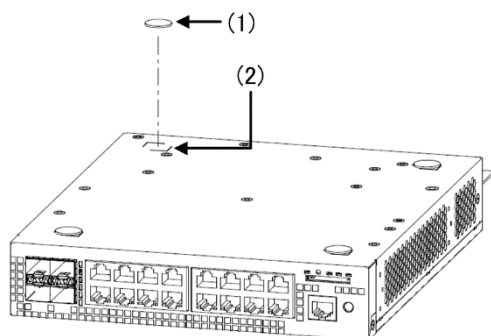

- (1) ゴム足
- (2) 刻印

### 4.3.2 壁面設置 (AX2100S)

追加

NOTE [Ver.2.13 以降]

マグネットシートを貼り付けることでスチール製の壁面に設置が可能です。本装置の装置正面をどの方向にでも設置できます。

NOTE

AX2130S-24PH は壁面設置未サポートです。

### 4.3.4 ラック搭載

変更

図 4-6, 図 4-10 AX2130S-24PH 追加 [Ver.2.13 以降]

図 4-6 ラック固定金具の取り付け (AX2200S, AX2130S24PH)

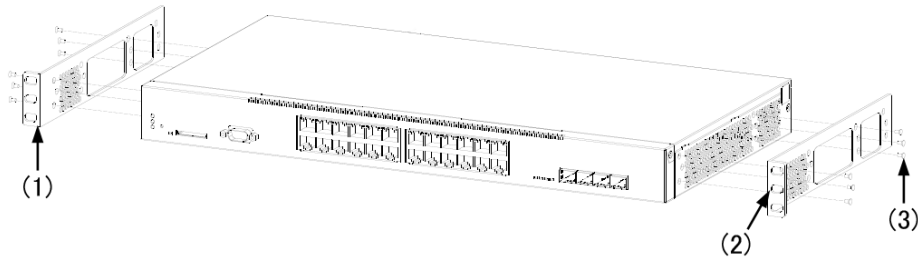

- (1) ラック固定金具
- (2) ネジ

#### NOTE

ラック固定金具には (L) と (R) があります。ラック固定金具 (L) には金具側に「L」の刻印が、ラック固定金具 (R) には「R」の刻印があります。

#### NOTE

ラック搭載時、本装置の正面側に 100mm のスペース (ケーブル引き出し用) が確保できない場合は、「図 4-10 ラック固定金具の取り付け【50mm 奥に調整する場合】 (AX2200S, AX2130S24PH)」のようにラック固定金具を前面側に 50mm 突出させて取り付けてください。

図 4-10 ラック固定金具の取り付け【50mm 奥に調整する場合】 (AX2200S, AX2130S-24PH)

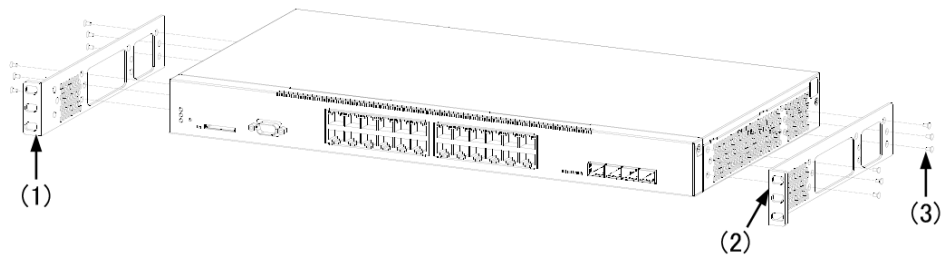

- (1) ラック固定金具 (L)
- (2) ラック固定金具 (R)
- (3) ネジ (M3×6, 12 本)

## 5 初期導入時に必要な操作

## 5.2 初期導入時に必要な動作

---

### 5.2.2 初期導入時の操作概要

#### (4) 時刻の設定

変更

(a) ログイン [Ver.2.13 以降]

---

#### (a) ログイン

装置を起動すると、「login」プロンプトが表示されます。「login」プロンプトの後に、ユーザ ID を入力して装置にログインします。

```
login:operator                               ...ユーザ ID 「operator」 を入力します。
Password:                                     ...1
No password is set. Please set password!     ...2

Copyright (c) 2006-2011 ALAXALA Networks Corporation. All rights reserved.

>
```

1. パスワードが設定されていないため、改行だけでログインしてください。
2. パスワード未設定のユーザでログインした場合は必ず表示されます。